

# Bedienungs- und Montageanleitung

**Viewtech - Art.nr. 1024559 Wandhalter VESA bis 800x400**  
**Nur 2,2cm Wandabstand, Gewicht bis 60kg. Lieferung inkl. Schraubenset**



EAN: 0654152331132



60kg



800x400



Minim. Wandabstand

## Anweisungen zum Auspacken

- Öffnen Sie den Karton vorsichtig, entnehmen Sie den Inhalt und breiten Sie ihn auf einem Karton oder anderem schützenden Material aus, um Schäden zu vermeiden.
- Überprüfen Sie, ob der Inhalt der Verpackung der Teilleiste auf der nächsten Seite entspricht, um sicherzustellen, dass alle Bauteile vorhanden und nicht beschädigt sind. Verwenden Sie keine defekten oder schadhaften Teile.
- Lesen Sie, bevor Sie mit der Installation beginnen, die Anweisungen in dieser Anleitung aufmerksam durch.
- Bewahren Sie diese Anleitung zum späteren Nachschlagen stets auf.

**Hinweis:** Das mitgelieferte Zubehör für die Wandmontage ist nur für das Anbringen an Wänden aus Vollziegeln, Beton oder Holzständern gedacht. Wenden Sie sich bei einer Montage an Wänden aus anderen Materialien an Ihren Monteur und/oder Fachhändler.

Der Hersteller haftet nicht im Fall unkorrekter Verankerung. Versichern Sie sich vor der Installation der Unversehrtheit der Wand. Beachten Sie unbedingt das auf der Verpackung angegebene Höchstgewicht des Geräts.

## Wichtige Informationen zur Sicherheit

Lesen Sie vor der Installation bitte alle Anweisungen und befolgen Sie alle hier enthaltenen Angaben genau. Verwenden Sie bei der Installation geeignete Sicherheitsvorrichtungen.

Wenden Sie sich in den folgenden Fällen zum Ausführen der Installation an Fachleute:

- Wenn Sie die in dieser Anleitung enthaltenen Angaben nicht verstanden haben oder Zweifel hinsichtlich der Sicherheit der Installation haben.
- Wenn Sie nicht sicher sind, ob die Mauer, an der der Träger installiert werden soll, geeignet ist.

Verwenden Sie das Produkt nicht für Zwecke oder in einer Konfiguration, die in dieser Anleitung nicht ausdrücklich genannt werden. Jegliche Haftung aufgrund von Schäden durch fehlerhaften Zusammenbau, falsche Montage oder unkorrekte Verwendung des Produkts ist ausgeschlossen.

Nach den Montagevorgängen sicherstellen, dass alle Schritte fachgerecht ausgeführt wurden.



**ACHTUNG:** Diese Fernseherhalterung muss sicher an der Wand befestigt werden. Wird die Montage nicht auf korrekte und stabile Weise durchgeführt, könnte dies zum Herunterfallen der Halterung und dadurch zu Sach- oder Personenschaden führen.

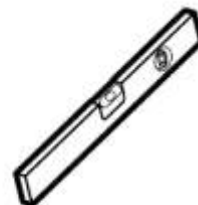

**VIEWTECH.de**

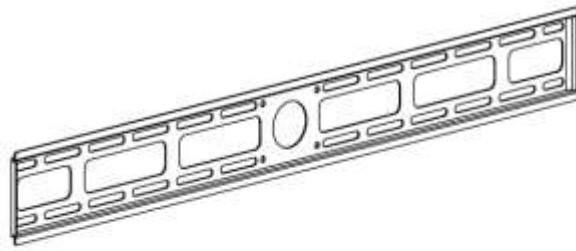

**A** x1



**B** x1

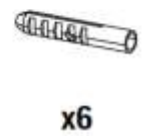
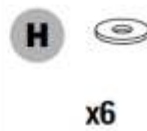
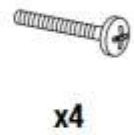

**X**

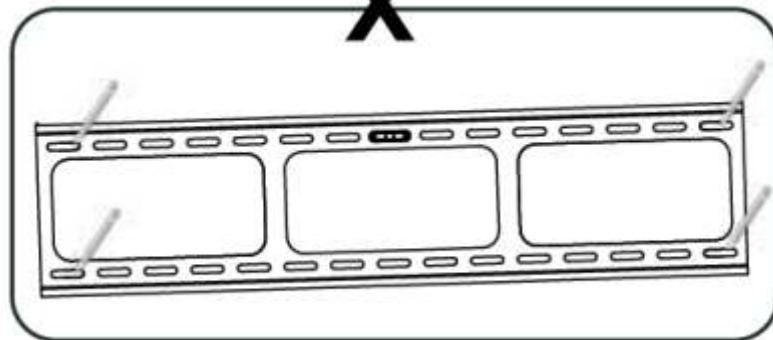

**✓**

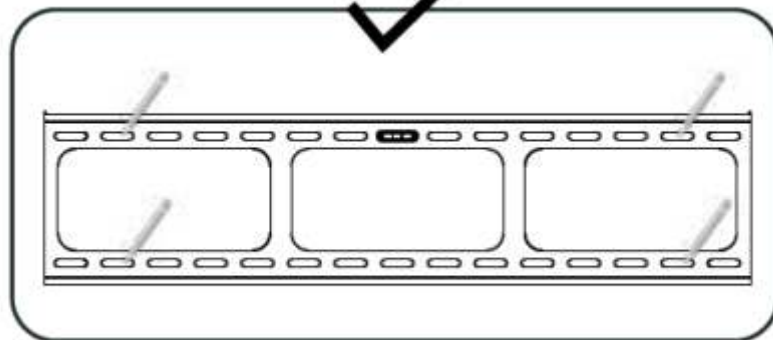

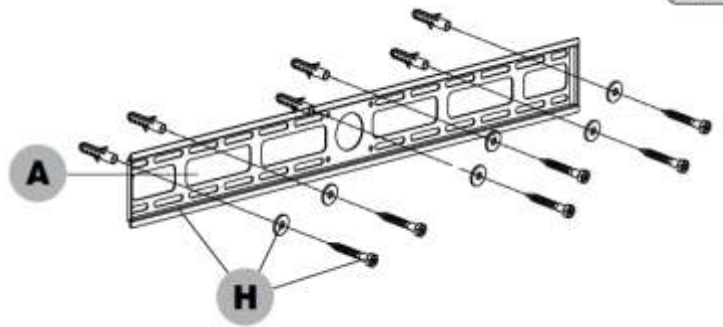
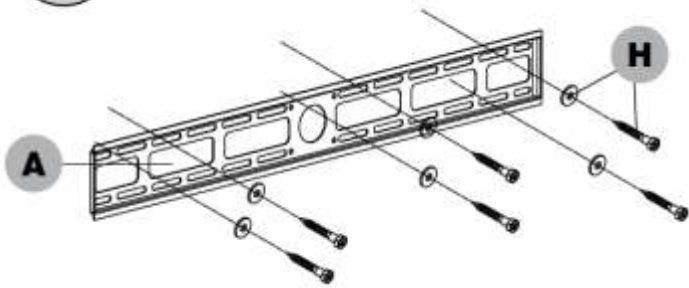

Installation auf Wänden mit Holzrahmen

Installation auf Wänden als Mauerwerk

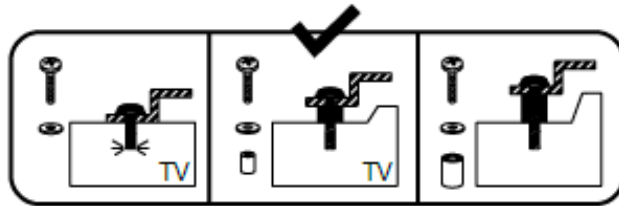

### DE Oberflächenmontage

Überprüfen Sie als erstes den Durchmesser der Schrauben (c, d, e, f), die Sie für Ihren Fernseher benötigen. Sobald Sie den korrekten Durchmesser festgestellt haben, nehmen Sie die Abbildung unten zur Hand. Dann müssen Sie die Schraube in die Rückseite des Fernsehers einsetzen und dazu die korrekten (g). Vergewissern Sie sich, dass die Halterungen des Monitors (b) vertikal und auf der gleichen Höhe zentriert sind.

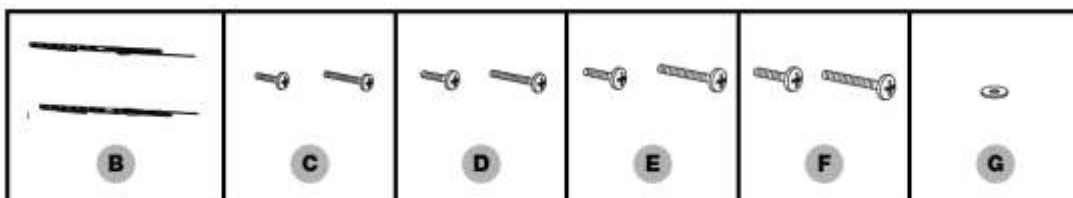
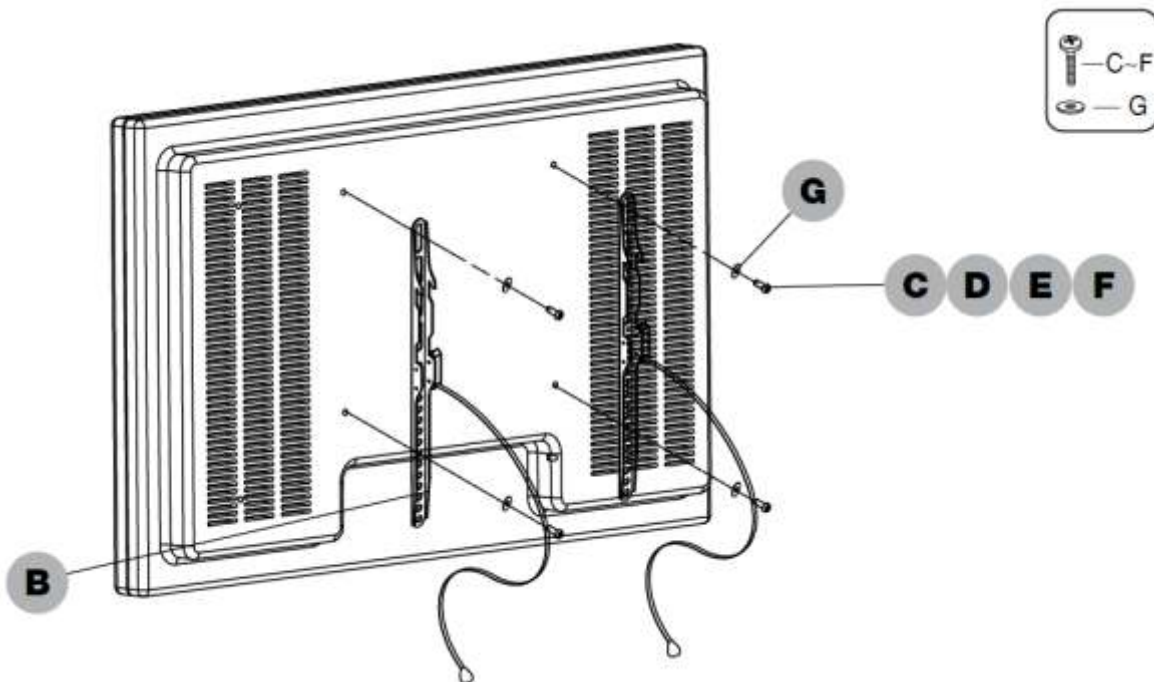

# DE Monitorbefestigung mit Distanzhalter

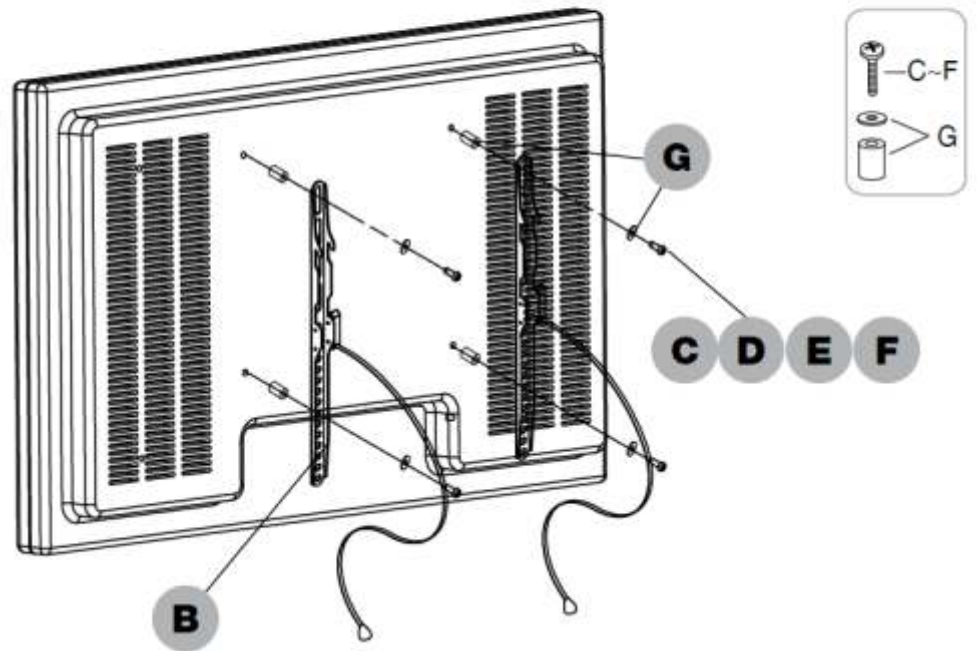
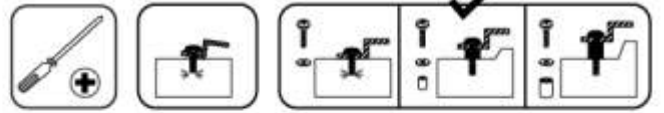

**DE ACHTUNG:** Einige Fernseher müssen von zwei Personen angehoben werden! Der Hersteller haftet nicht für eventuelle Sach- und Personenschäden.

